

NEXT BASE[®]

Duo Cinema

Návod k obsluze









Před prvním použitím si pečlivě prostudujte tento manuál.

BEZPEČNOSTNÍ POKYNY:

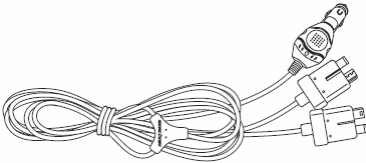

- Během přehrávání nemanipulujte s přístrojem.
- Pokud chcete přístroj přenášet, vyjměte z něj disk, vypněte jej a odpojte napájecí kabel.
- Pokud není přístroj používán, doporučujeme jej vypnout a odpojit od sítě.
- Nenechávejte, přístroj na místo vystavené slunečnímu záření, případně blízko topného tělesa, nebo naopak na místech, kde je extrémně nízká teplota.
- Přístroj nesmí být vystaven vlhkosti a vodě.
- Dbejte na to, aby nedošlo k poškození přívodního kabelu.
- Dbejte na to, aby se do přístroje nedostaly žádné cizí předměty. Pokud k tomu dojde, kontaktujte autorizovaný servis.
- Pokud dojde k pádu přístroje, případně poškození vnějšího krytu, odpojte přístroj od sítě a kontaktujte autorizovaný servis, a to i v případě, že se zdá, že přístroj funguje normálně.
- Při čištění přístroje používejte suchý jemný hadřík, případně jej můžete navlhčit neutrálním detergentem.

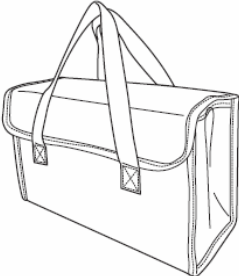
PŘED POUŽÍVÁNÍM

OBSAH BALENÍ

		
<p>Přístroj 1 (přehrávač)</p>	<p>Přístroj 2 (monitor)</p>	<p>Propojovací a napájecí kabel</p>
		
<p>Dálkový ovladač</p>	<p>Držáky na opěrky</p>	<p>Brašna</p>
		
<p>Imbusový klíč</p>		

KOMPATIBILITA

	<p>AUDIO A VIDEO</p>	<ol style="list-style-type: none"> 1. Velikost disku: 12cm / 8cm 2. Typ disku: DVD <ol style="list-style-type: none"> a. Jednostranný, jednovrstvý b. Jednostranný, dvouvrstvý c. Oboustranný, jednovrstvý d. Oboustranný, dvouvrstvý
	<p>AUDIO CD</p>	<ol style="list-style-type: none"> 1. Velikost disku: 12cm / 8cm 2. Typ disku: CD

POPIS PRODUKTU

Přehrávač

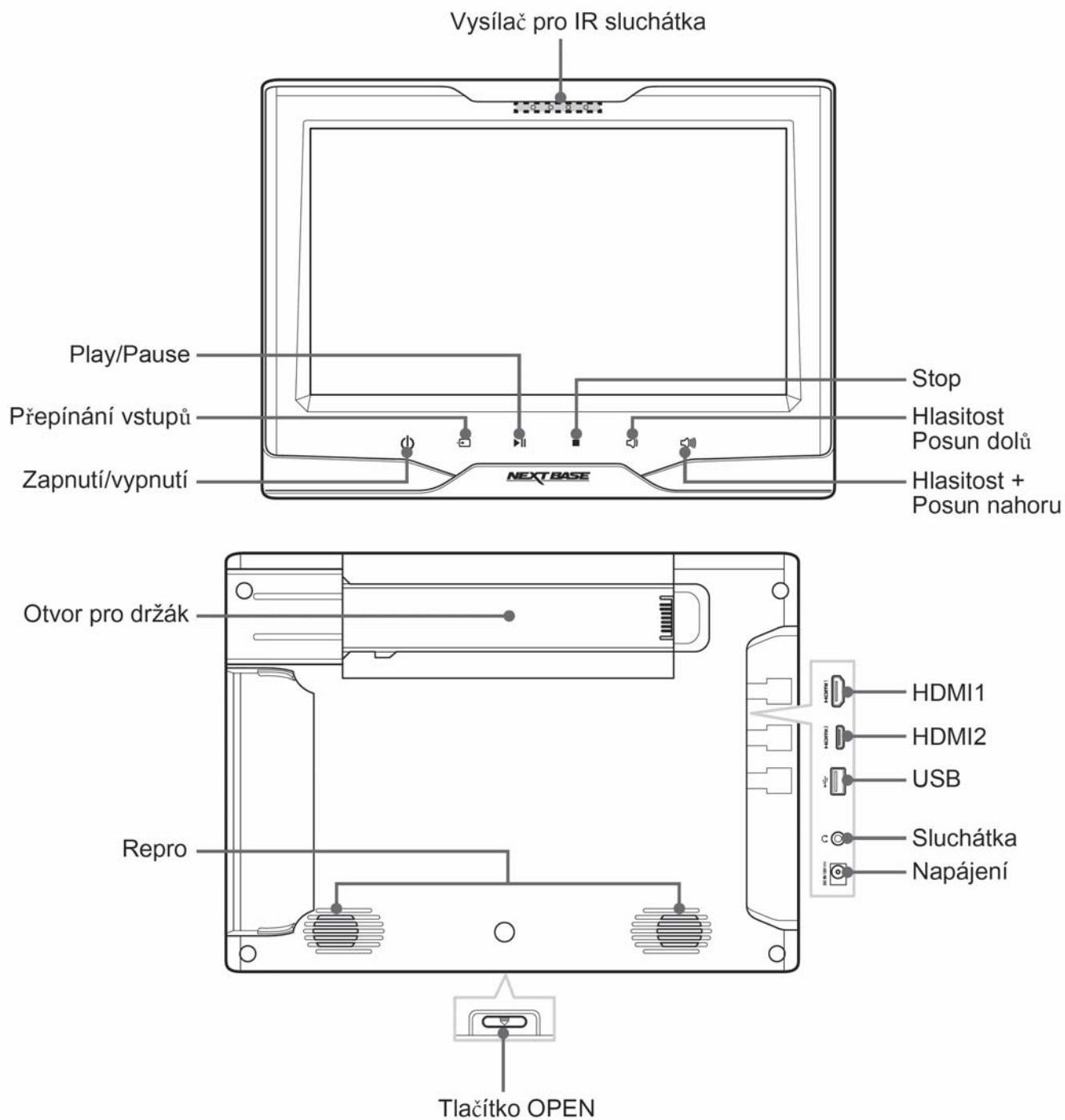

POPIS PRODUKTU

Monitor

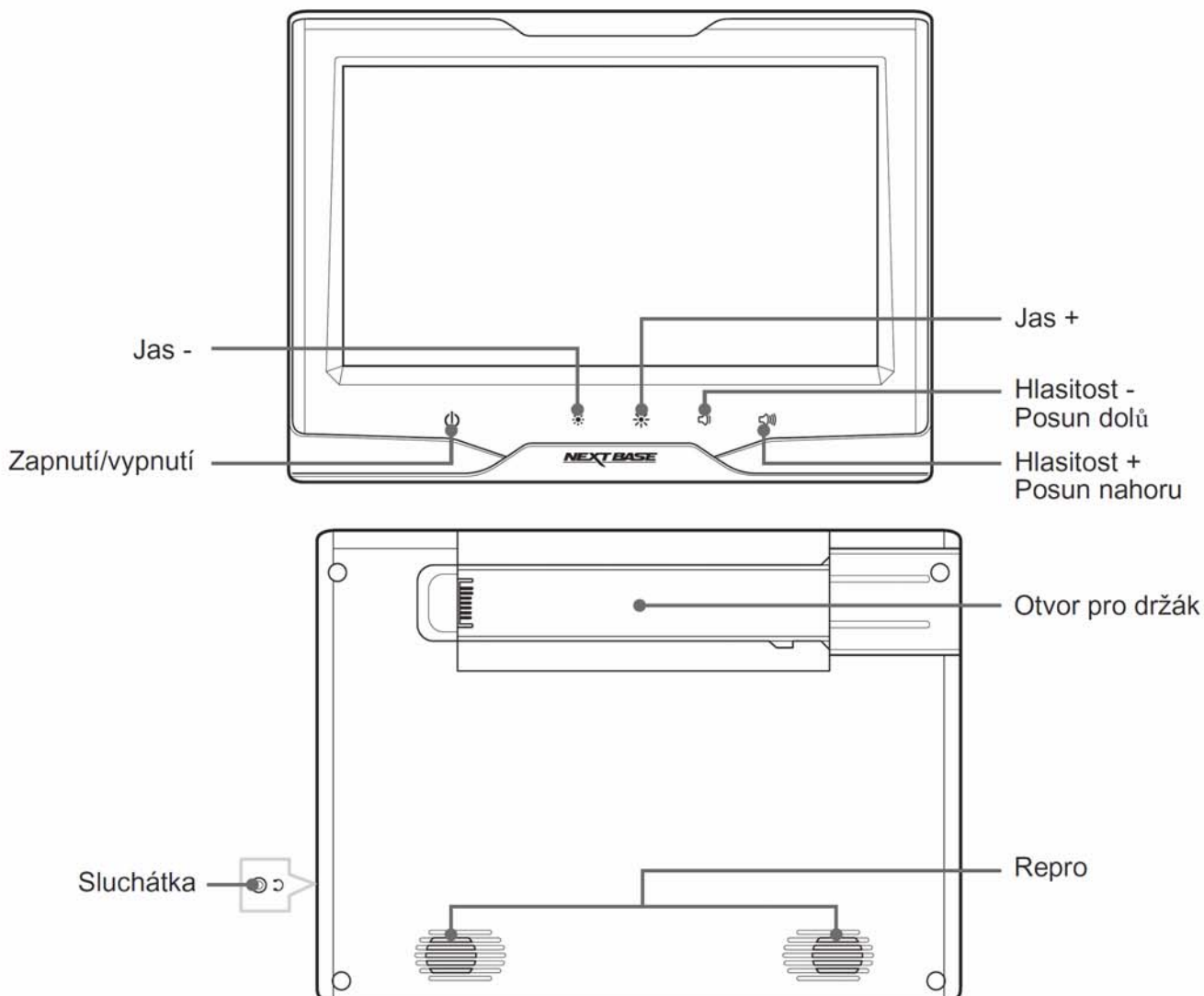

Držáky na opěrky

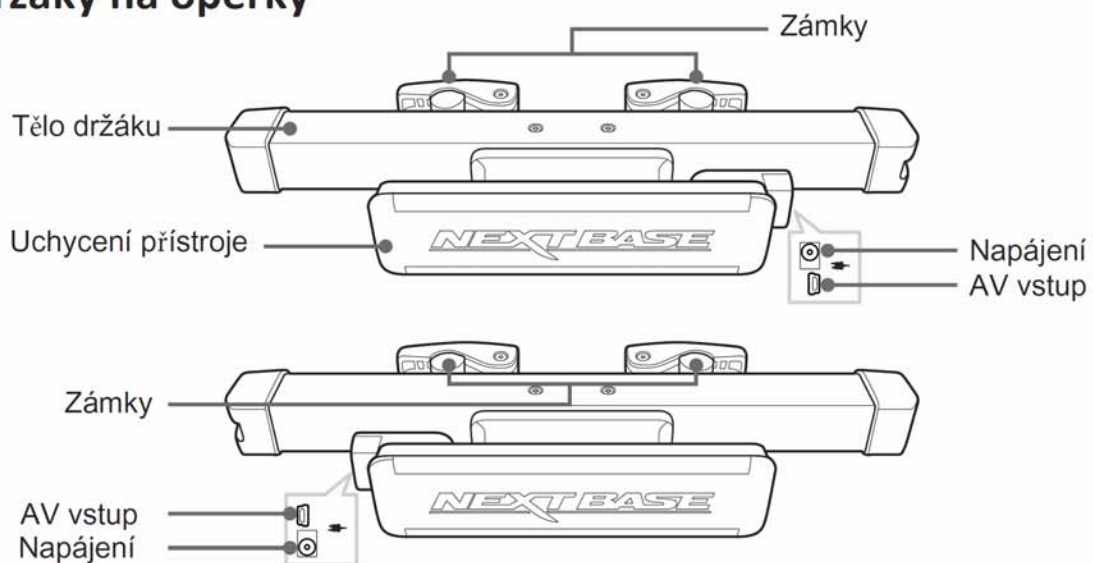

DÁLKOVÝ OVLADAČ

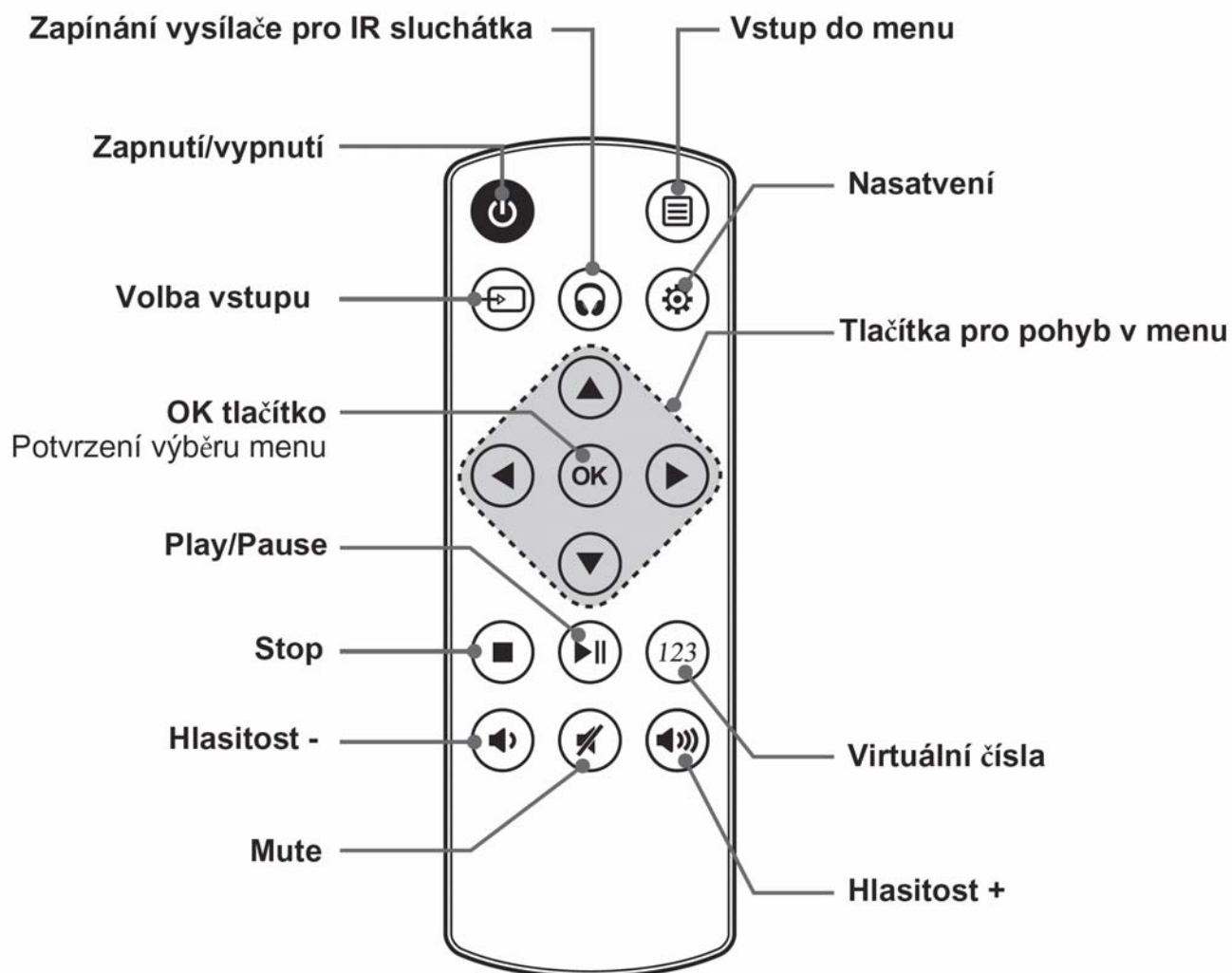

VÝMĚNA BATERIE

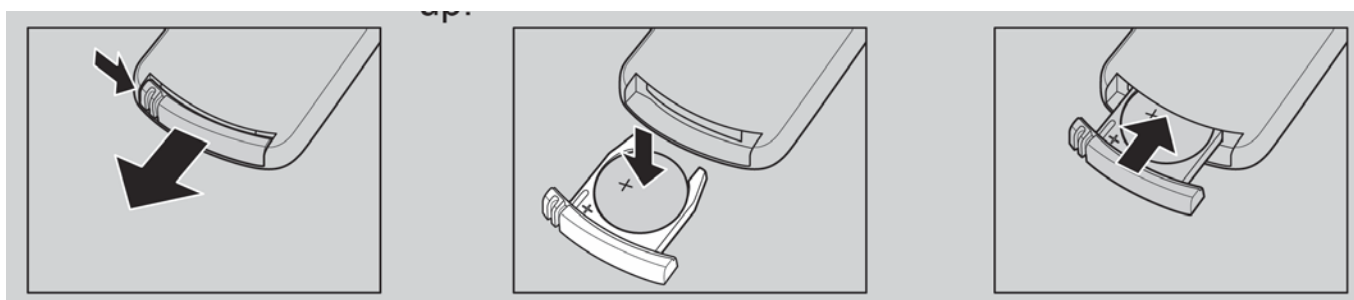

MONTÁŽ DRŽÁKŮ

Přístroj je určen k montáži na nohy hlavové opěrky sedadla řidiče a spolujezdce.

1. Vyšroubujte šrouby pro uvolnění zámků.

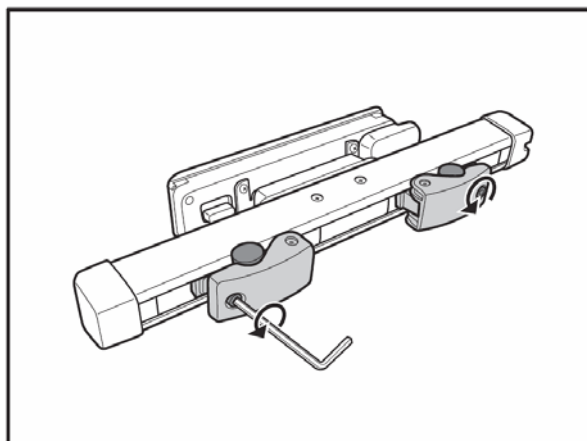

2. Přiložte držák k nohám opěrky. Přiklopte zámky a utáhněte šrouby tak, aby byl držák pevně přichycen. Držák přehrávače (s DVD mechanikou) instalujte na pravé sedadlo.

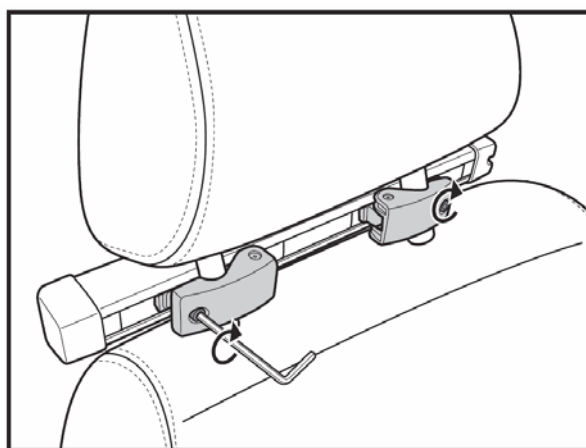
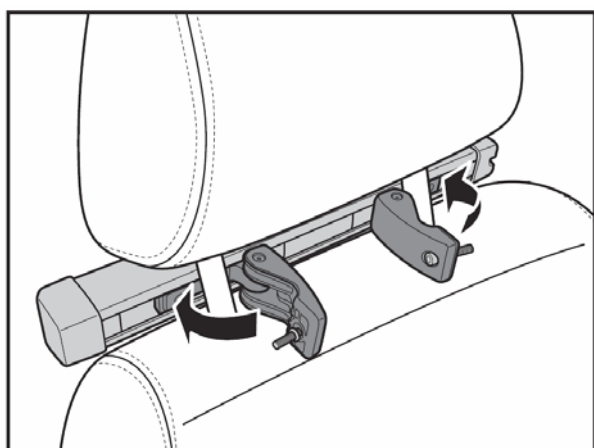

3. Propojte držáky kabelem jak je vyznačeno na obrázku.

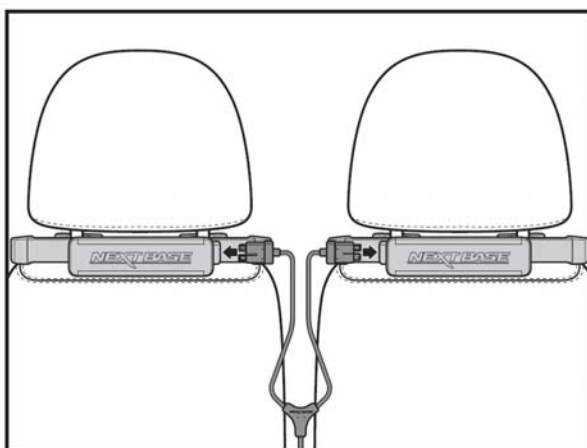

MONTÁŽ DRŽÁKŮ

4. Nasuňte oba monitory na držáky tak, aby zaklaply.

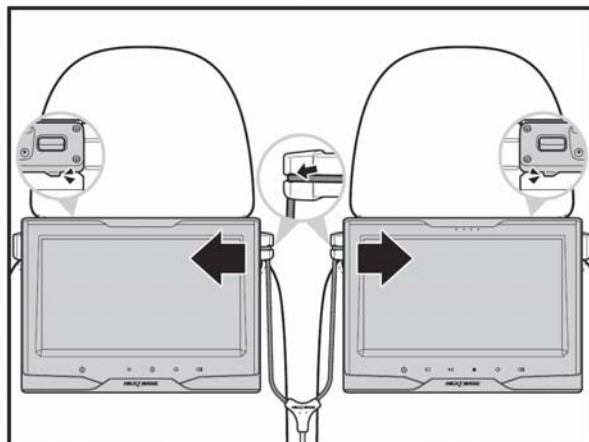

5. Naklopte oba přístroje do požadovaného úhlu.

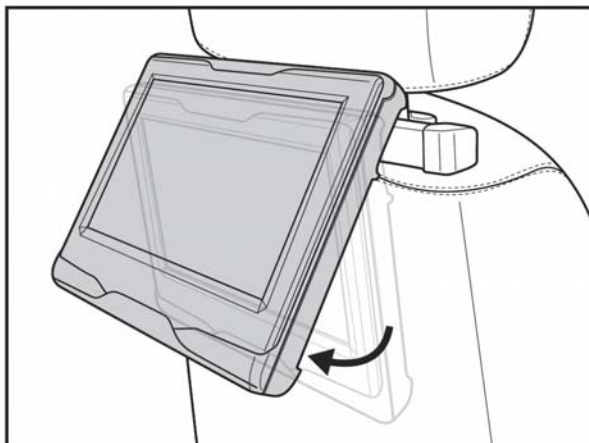

6. Pro sundání z držáku stiskněte nahoru a podržte pojistné tlačítko a přístroj vysuňte.

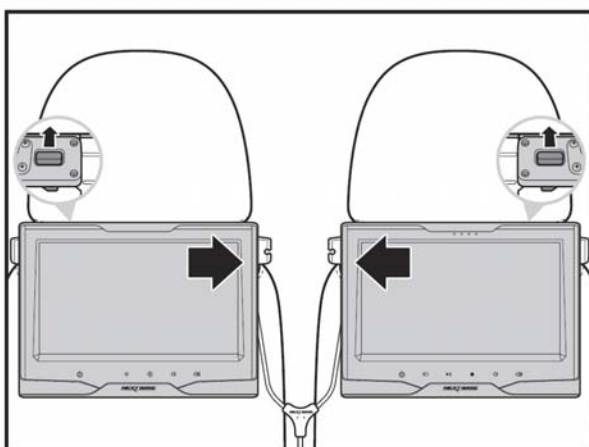

ZÁKLADNÍ OVLÁDÁNÍ

ZAPNUTÍ/VYPNUTÍ PŘÍSTROJE

- *Používejte přístroje pouze s dodávaným kabelem.*

Přístroj se po připojení do zásuvky zapne automaticky.

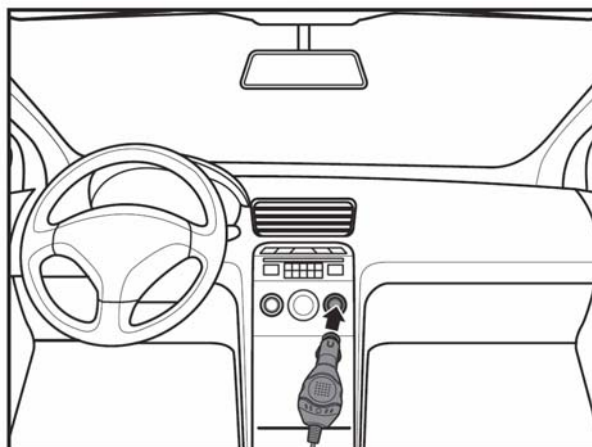

Pokud chcete přístroj vypnout, stiskněte tlačítko  na dálkovém ovladači

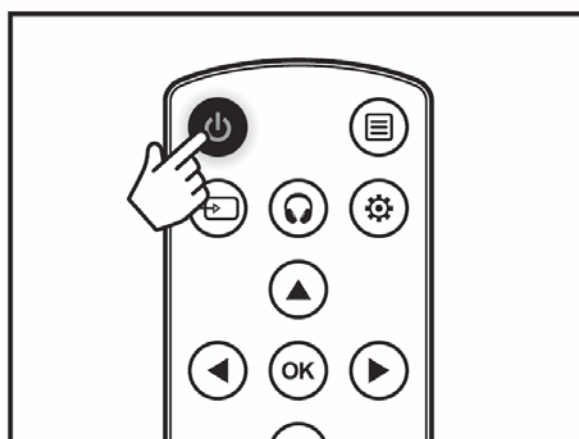

Přístroj můžete vypnout rovněž stisknutím tlačítka  na přístroji.

JEDNOTLIVÉ VSTUPY

- Neodpojujte kabely a nevyjímejte USB flash během přehrávání.

VKLÁDÁNÍ DVD/CD DISKU

1. Na přehrávači stiskněte tlačítko OPEN a odklopte horní část přístroje.

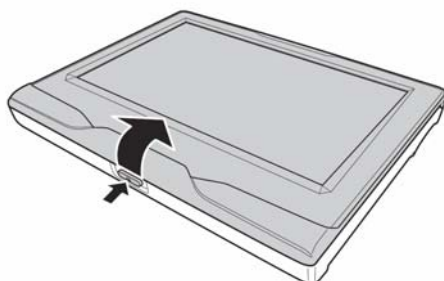

2. Vložte disk potištěnou stranou nahoru.

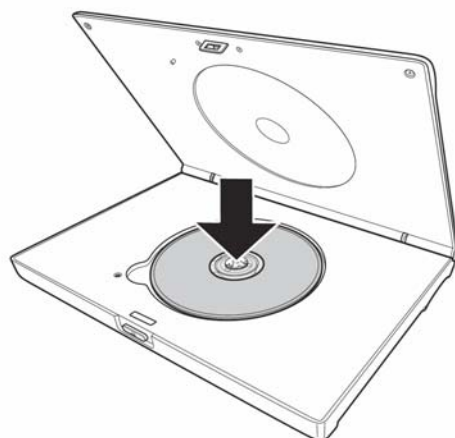

3. Zaklopte horní část přístroje až zaklapne.

PŘIPOJENÍ EXTERNÍHO ZAŘÍZENÍ HDMI KABELEM

Použijte vstup HDMI1 nebo HDMI2.

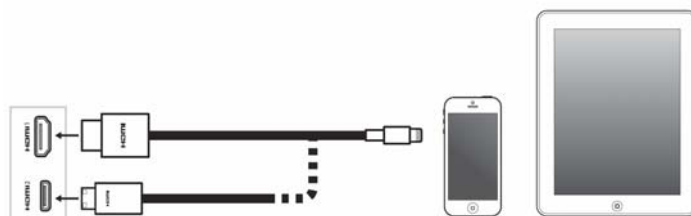



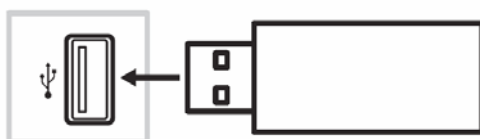

PŘIPOJENÍ USB FLASH DISKU



SYSTEM SETUP - NASTAVENÍ SYSTÉMU

PŘEPÍNÁNÍ JEDNOTLIVÝCH ZDROJŮ

Po zapnutí přístroje je automaticky nastaveno přehrávání DVD. Pokud chcete přepnout na jiný zdroj, proveďte následovně:

1. Stiskněte tlačítko .
2. Stiskněte jedno z tlačítek  nebo  pro výběr.
3. Potvrďte stisknutím tlačítka .



- Zdroje můžete přepínat rovněž stisknutím tlačítka  přímo na přehrávači. Každým stiskem přepnete na následující zdroj.

PŘEHRÁVÁNÍ MÉDIÍ

Zasuňte USB flash disk do přístroje.



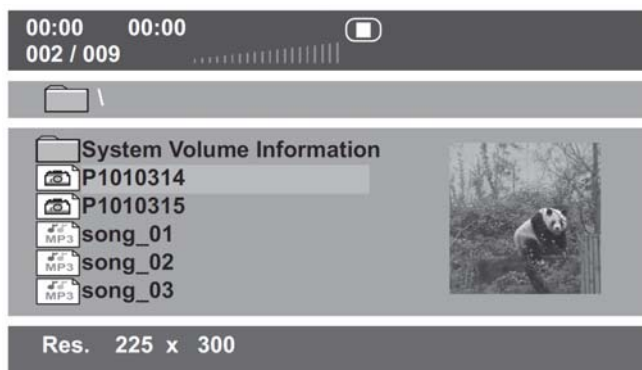



1. Stiskněte jedno z tlačítek  nebo  pro výběr souboru.



2. Potvrďte stisknutím tlačítka .

SYSTEM SETUP - NASTAVENÍ SYSTÉMU



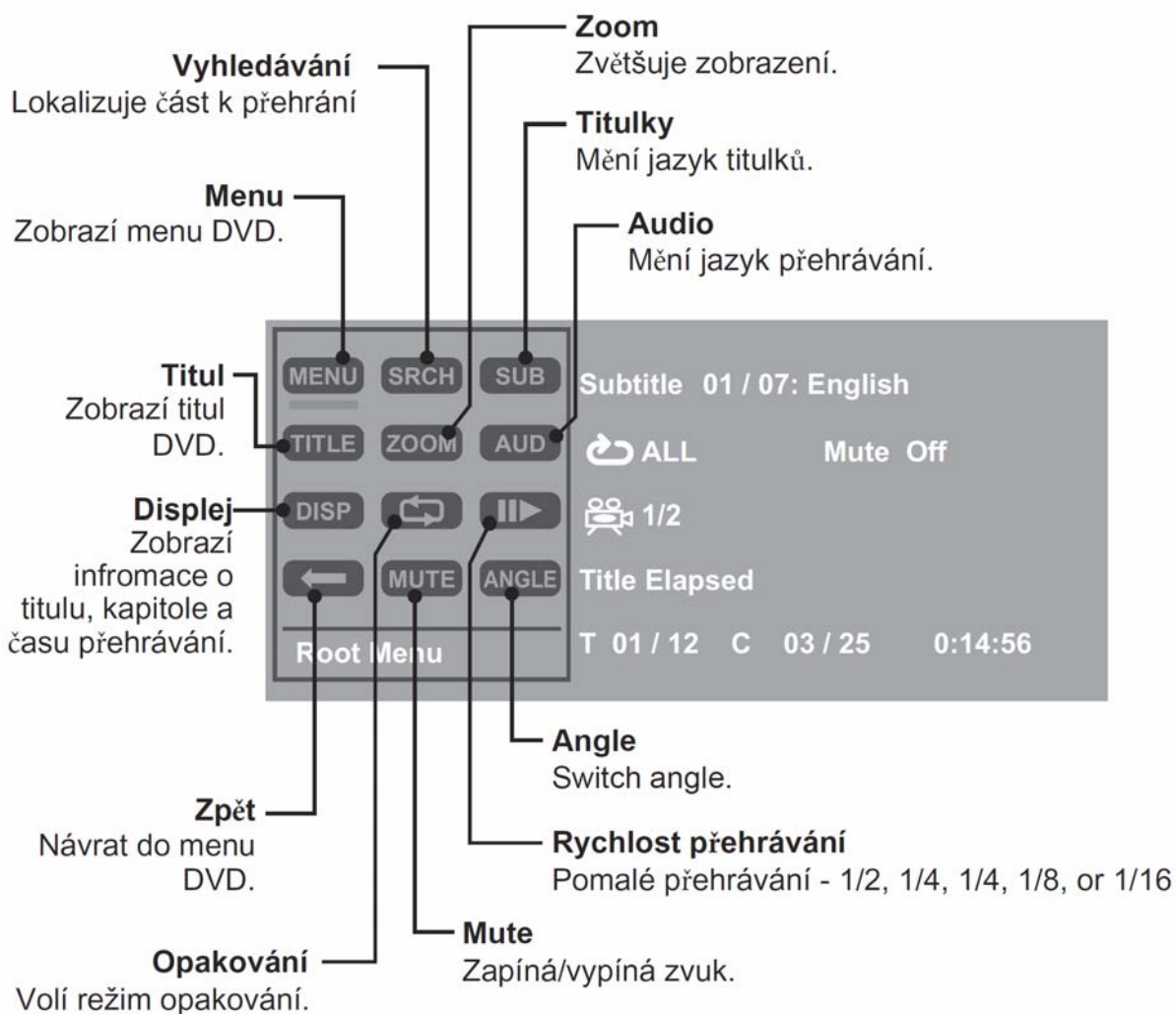

POUŽITÍ MENU

1. Pro vstup do menu stiskněte tlačítko .
 2. Pro pohyb v menu použijte tlačítka , ,  nebo .
 3. Stiskněte tlačítko  pro potvrzení výběru.
 4. Stiskněte tlačítko  opakovaně pro změnu nastavení.
- *Menu zmizí pokud neprovedete po dobu 3 sekund žádné nastavení*









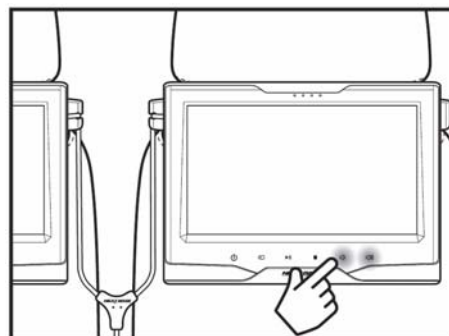

SYSTEM SETUP - NASTAVENÍ SYSTÉMU

NASTAVENÍ HLASITOSTI



- Stiskněte tlačítko  na přístroji nebo  na dálkovém ovladači pro snížení hlasitosti
- Stiskněte tlačítko  nebo  na dálkovém ovladači pro zvýšení hlasitosti

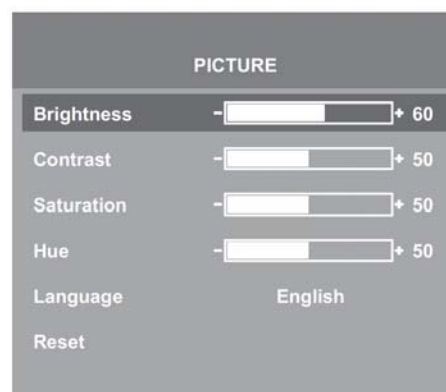

NASTAVENÍ JASU DISPLEJE

1. Pro vstup do režimu nastavení jasu stiskněte tlačítko .
- *Pro režim HDMI přeskočte krok 2.*
2. Stiskněte tlačítko  nebo  pro výběr **Monitor menu** a potom tlačítko  pro potvrzení výběru.
3. Stiskněte tlačítko  nebo  pro výběr **Brightness** a potom tlačítko  pro potvrzení výběru.
4. Stiskněte tlačítko  nebo  pro nastavení jasu.





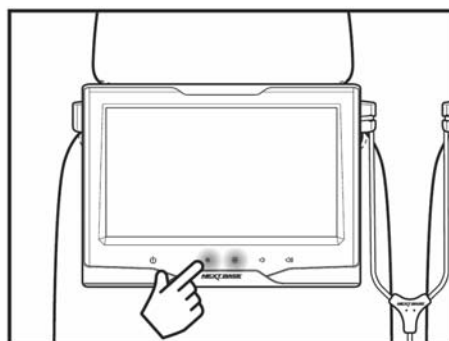

- *Pro nastavení jasu monitoru stiskněte tlačítka  nebo  přímo na přístroji.*

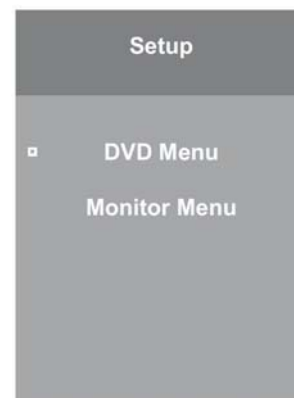

SYSTEM SETUP - NASTAVENÍ SYSTÉMU

DVD MENU (PLATÍ POUZE PRO DVD A USB)



1. Stiskněte tlačítko  pro zobrazení hlavního menu.
2. Stiskněte tlačítko  nebo  pro výběr **DVD menu** a potom tlačítko  pro vstup do DVD menu.

3. Stiskněte tlačítko  nebo  pro výběr kategorie menu a potom tlačítko  pro potvrzení.

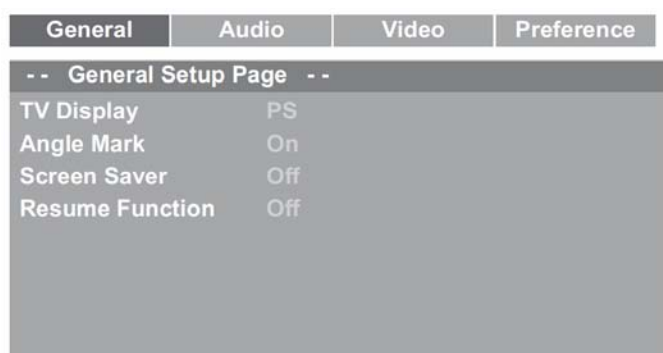

General

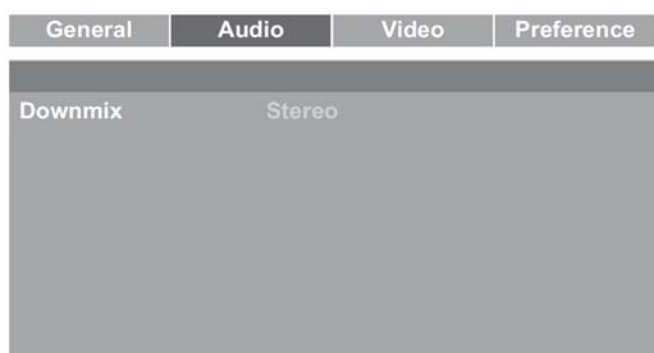







Audio



Video



Preference

4. Stiskněte tlačítko  nebo  pro výběr položky a potom udělejte následující:
5. Stiskněte tlačítko  pro vstup submenu
6. Stiskněte tlačítko  nebo  pro požadované nastavení a potom tlačítko  pro potvrzení.

- Menu zmizí pokud neprovedete po dobu 3 sekund žádné nastavení

SYSTEM SETUP - NASTAVENÍ SYSTÉMU

DVD MENU (PLATÍ POUZE PRO DVD A USB)













Položka menu	Popis	
General		
	TV display	Nastavení formátu zobrazení
	Angle mark	Pouze pro DVD disky, kde jsou některé scény natáčeny z různých úhlů. Slouží k volbě úhlu pohledu
	Screen saver	Zapíná/vypíná spořič obrazovky
	Resume Function	Slouží pro zapnutí/vypnutí paměti místa, kde bylo přerušeno přehrávání. Pokud je funkce zapnuta, začne další přehrávání po jeho předchozím vypnutí na místě, kde bylo přerušeno
Audio		
	Down mix	Volba zvukového výstupu
Video		
	Resolution	Výběr rozlišení obrazu

SYSTEM SETUP - NASTAVENÍ SYSTÉMU

DVD MENU (PLATÍ POUZE PRO DVD A USB)

Položka menu	Popis
Preference	
TV Type	Výběr TV normy podle lokality
Audio	Výběr jazyka zvukové stopy
Subtitle	Výběr jazyka titulků
Disc Menu	Výběr jazyka menu DVD
Parental Control	Rodičovský zámek
Default	Reset všech nastavení zpět do továrního

MENU NASTAVENÍ MONITORU

- Pro vstup do režimu nastavení jasu stiskněte tlačítko .
 - Pro režim HDMI přeskočte krok 2.
- Siskněte tlačítko  nebo  pro výběr **Monitor menu** a potom tlačítko  pro potvrzení výběru.
- Siskněte tlačítko  nebo  pro výběr a potom tlačítko  pro vstup do submenu.
- Proveďte následující:
 - Brightness, Contrast, Hue nebo Saturation** - Stiskněte tlačítko  nebo  pro nastavení.
 - Language** - Stiskněte tlačítko  nebo  pro nastavení a potom tlačítko  pro potvrzení.
 - Reset** - Stiskněte tlačítko  pro vymazání všech nastavení.

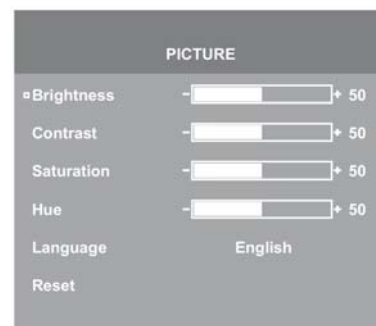

V menu je možné nastavit následující položky:

Položka menu	Popis
Brightness	Nasatvuje jas displeje
Contrast	Nasatvuje kontrast displeje
Saturation	Nasatvuje sytost barev
Hue	Nasatvuje barvy displeje
Language	Nasatvuje jazyk
Reset	Vymazání nastavení